

# 9 Пропорциональные клапаны

## Предохранительные клапаны с электромагнитным пропорциональным управлением **PMO-78/\*** 60 л – 35 МПа (350 бар)

### [1] Описание

Предохранительный клапан с электромагнитным пропорциональным управлением 7/8" 14 UNF

Клапан поставляется в двух конфигурациях: стандартная, когда без подачи электрического тока в системе нет давления, и положительная, когда без подачи электрического тока в системе поддерживается требуемое давление.

Клапаны поставляются, как правило, с катушками со встроенным гасящим диодом для защиты электроники, соединенной с клапаном.

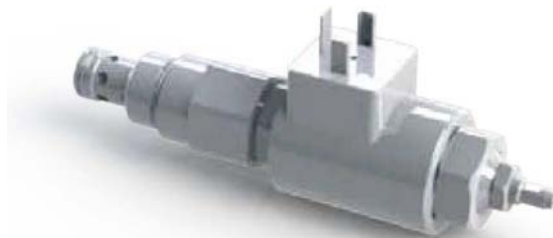

### [2] Код для заказа

(1)	(2)	(3)	(4)	(5)	(6)
PMO	-	78	/	-	

- (1) PMO: Пропорциональный предохранительный клапан
- (2) Функция:  
Без обозначения: Стандартная (разгрузка 0 бар при нулевом токе)  
P: Положительная (разгрузка 180 бар при нулевом токе)
- (3) 78: Камера SAE10 (7/8" 14 UNF)  
Без обозначения: Стандартная (разгрузка 0 бар при нулевом токе)  
P: Положительная (разгрузка 180 бар при нулевом токе)
- (4) Диапазон давлений:  
12: до 120 бар (1740 фунтов/кв. дюйм)  
21: до 210 бар (3046 фунтов/кв. дюйм)  
35: до 350 бар (5076 фунтов/кв. дюйм)
- (5) Электрическое напряжение и электромагнитные катушки:  
012C: Катушка (катушки) для 12 В постоянного тока с гасящим диодом  
024C: Катушка (катушки) для 24 В постоянного тока с гасящим диодом
- (6) Соединение катушки  
Без обозначения: DIN 43650-A / ISO 4400  
AMP: Amp Junior Timer  
D: Deutsch (Немецкий стандарт) DT04-2P

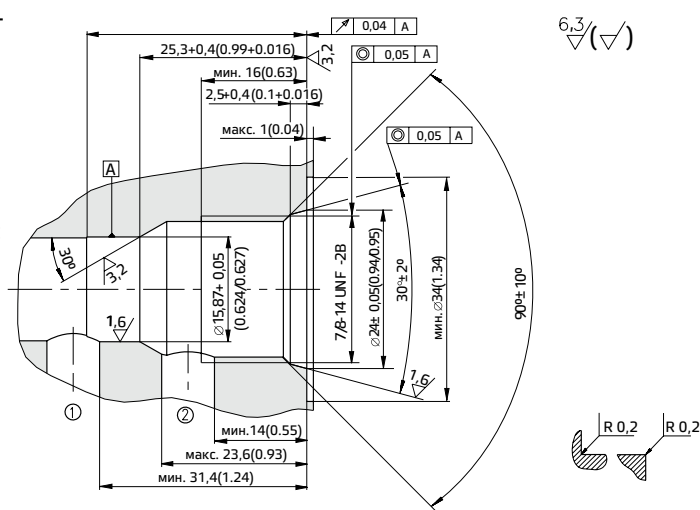
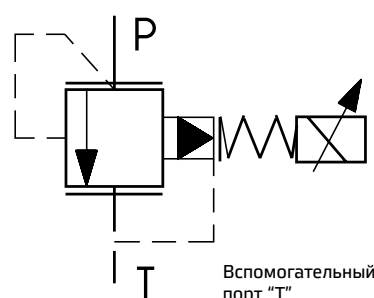

Клапан предназначен для непрерывной регулировки давления в контуре. Управление клапаном осуществляется на стадии управления. Повышается/понижается давление P в системе пропорционально возбуждающему току в электромагните. Для автоматического освобождения воздуха из клапана рекомендуется устанавливать клапан в вертикальном положении с катушкой в нижней части. Если это невозможно, следует задействовать стравливающий винт, чтобы обеспечить надлежащее функционирование клапана.

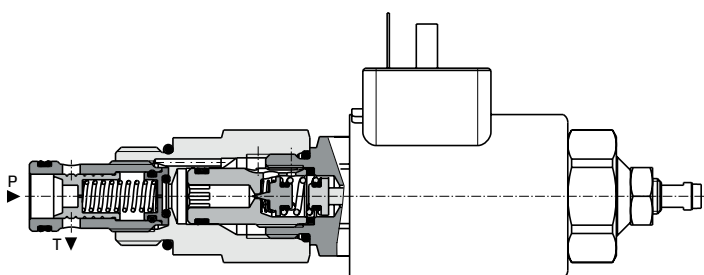

### [3] Технические данные

Номинальный расход	50 л/мин	<b>Электрические характеристики</b>
Макс. рекомендуемый расход	50 л/мин	Клапаны РМО*.78 приводятся в действие электромагнитом, питание которого подводится от источника питания постоянного тока: 12 В постоянного тока = 012С 24 В постоянного тока = 024С при помощи специального электрического драйвера для контроля входного тока клапана. Катушки оснащены встроенным гасящим диодом. Характеристики катушек: 12 В постоянного тока – предельный ток 1,0 А – 6,5 Ом 24 В постоянного тока – предельный ток 0,6 А – 20,8 Ом
Макс. номинальный поток	35 МПа (350 бар)	
Оптимальный контроль сглаживания	250 Гц	
Гистерезис клапана	< 5%	
Степень защиты	IP 67	
Рабочий цикл	100%	
Установка и размеры	см. 5	
Масса	0,58 кг	
Примечание: Давление в линии Т влияет на функциональные характеристики клапана		

### [4] Типовые графики

Типовые кривые P-Q для клапанов РМО\*.78 в стандартной конфигурации, с минеральным маслом при  $v = 32 \text{ мм}^2/\text{с}$  и  $T = 40^\circ\text{C}$ .

#### График p-I

Измерено при  $v = 32 \text{ мм}^2/\text{с}$  (156 SUS)  
 $p = f(I)$ ,  $Q = 5 \text{ л/мин}$  (1,321 галлонов/мин)

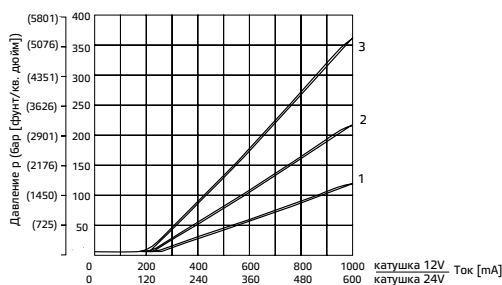

3	Диапазон давлений 35
2	Диапазон давлений 21
1	Диапазон давлений 12

Внимание:  
 Пропорциональный гидрораспределитель не обеспечен механической защитой и не выполняет функцию клапана разгрузки.

#### График p-Q

Измерено при  $v = 32 \text{ мм}^2/\text{с}$  (156 SUS)

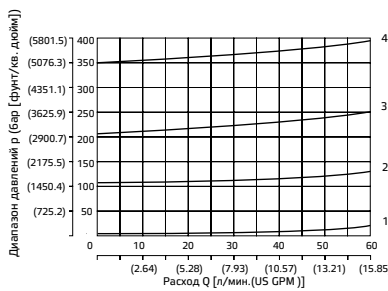

4	Диапазон давлений 35
3	Диапазон давлений 21
2	Диапазон давлений 12
1	Мин. давление (диап.35)

#### Настройки давления РМО\*.78

Характеристики p-I

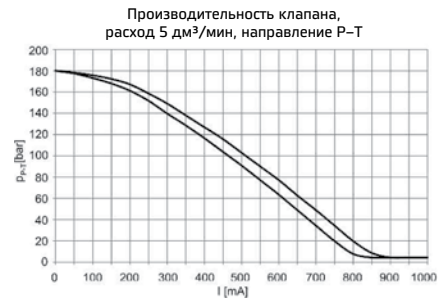

### [5] Установочные размеры (мм)

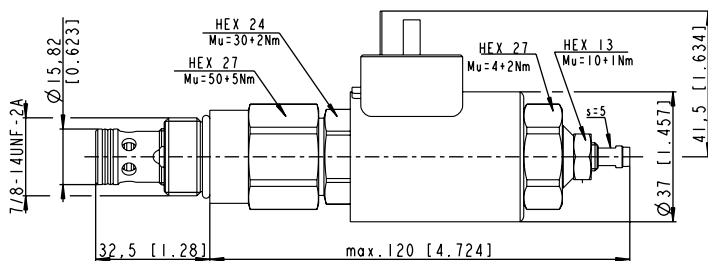

### [6] Гидравлические жидкости

Уплотнения и материалы, используемые в стандартных клапанах РМО\*.78, полностью совместимы с гидравлическими жидкостями на основе минеральных масел, обогащенных противовспенивающими и противокислительными присадками. Следует использовать очищенную и фильтрованную гидравлическую жидкость согласно стандарту ISO 4406, класс 19/17/14 или выше, в рекомендуемом диапазоне вязкости от 10 сСт до 60 сСт.